

Die Zeichnung stammt aus dem internationalen WS Wettbewerb und gibt einen Überblick in welcher Form solche Zeichnungen vorliegen können. Das Zeichnungsformat ist für diese Ansicht angepasst.

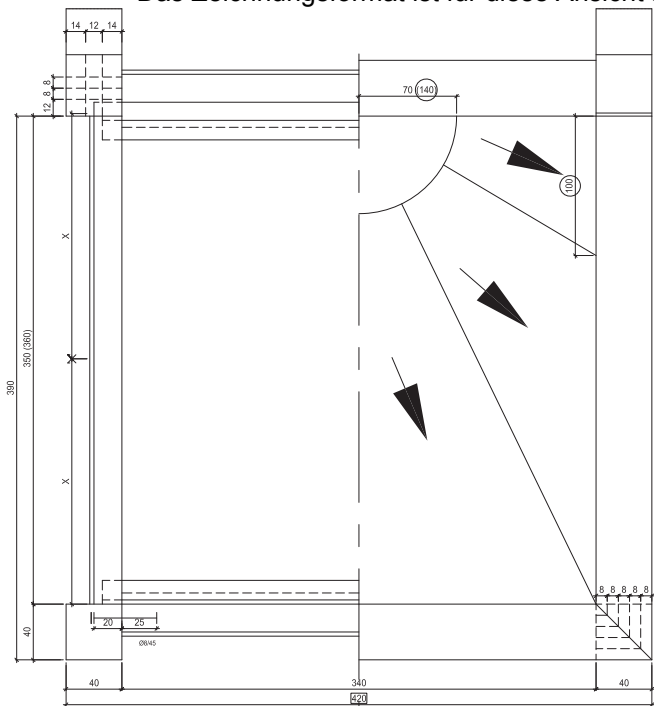

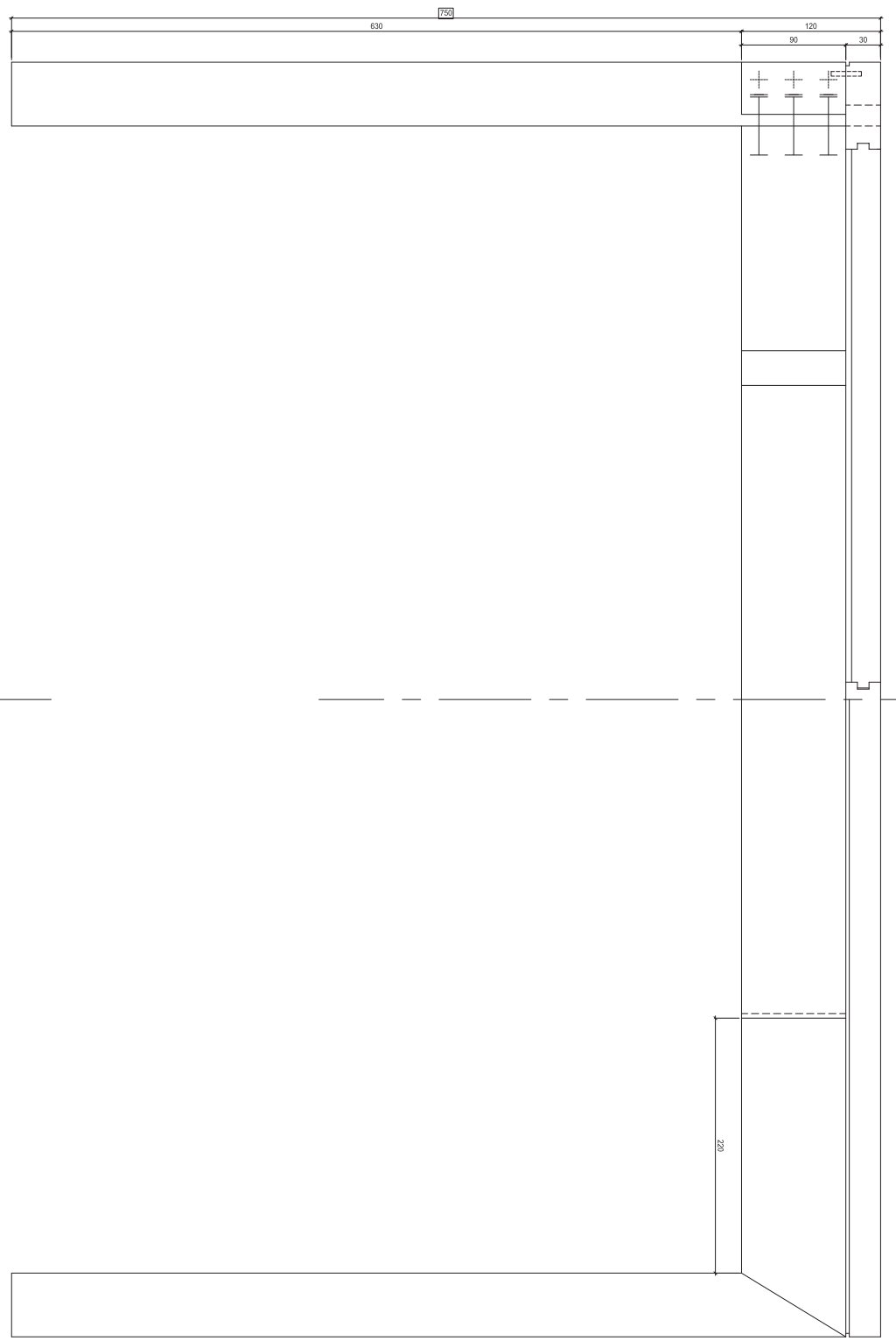

Die Zeichnung stammt aus dem internationalen WS Wettbewerb und gibt einen Überblick in welcher Form solche Zeichnungen vorliegen können. Das Zeichnungsformat ist für diese Ansicht angepasst.

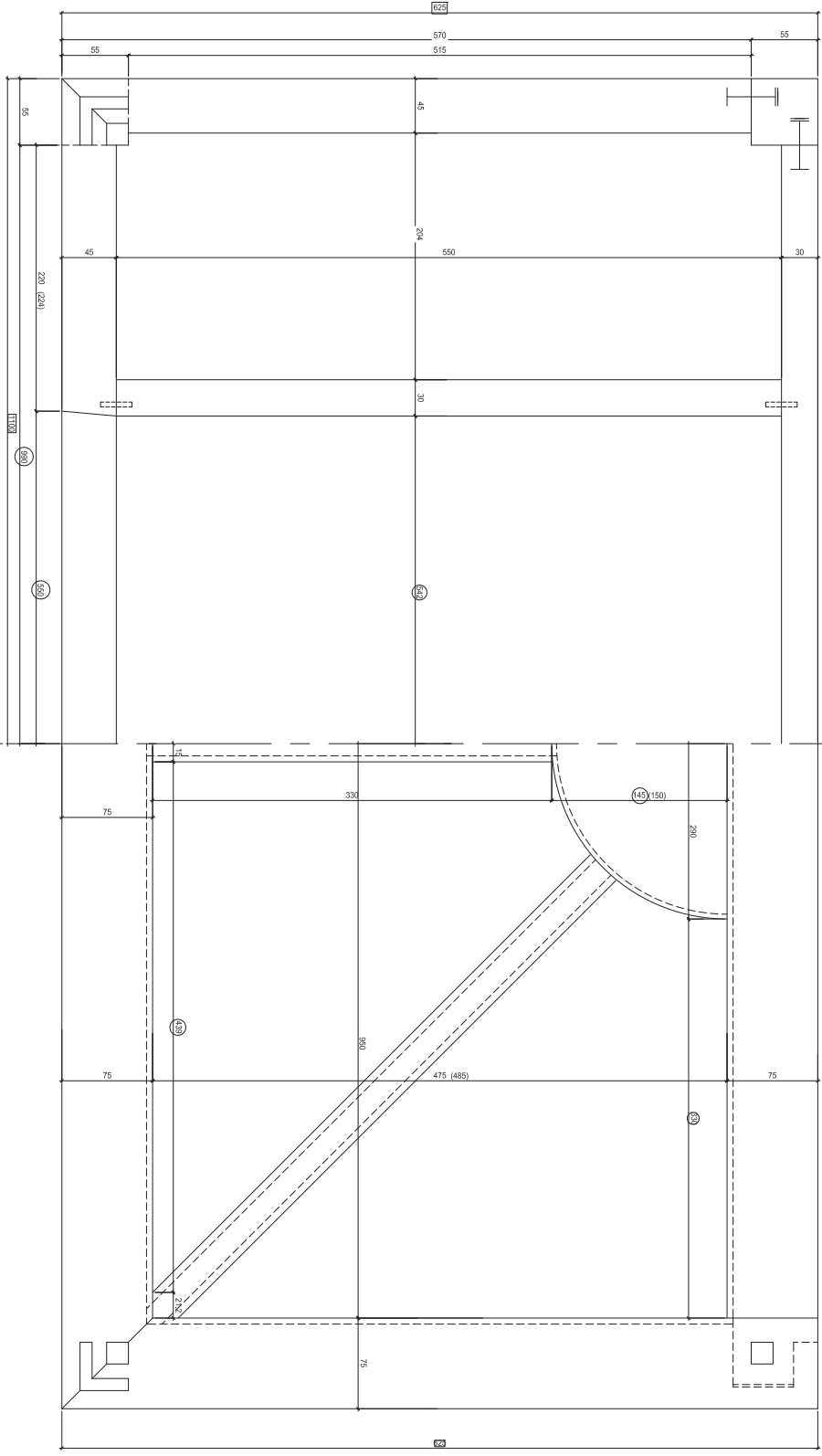
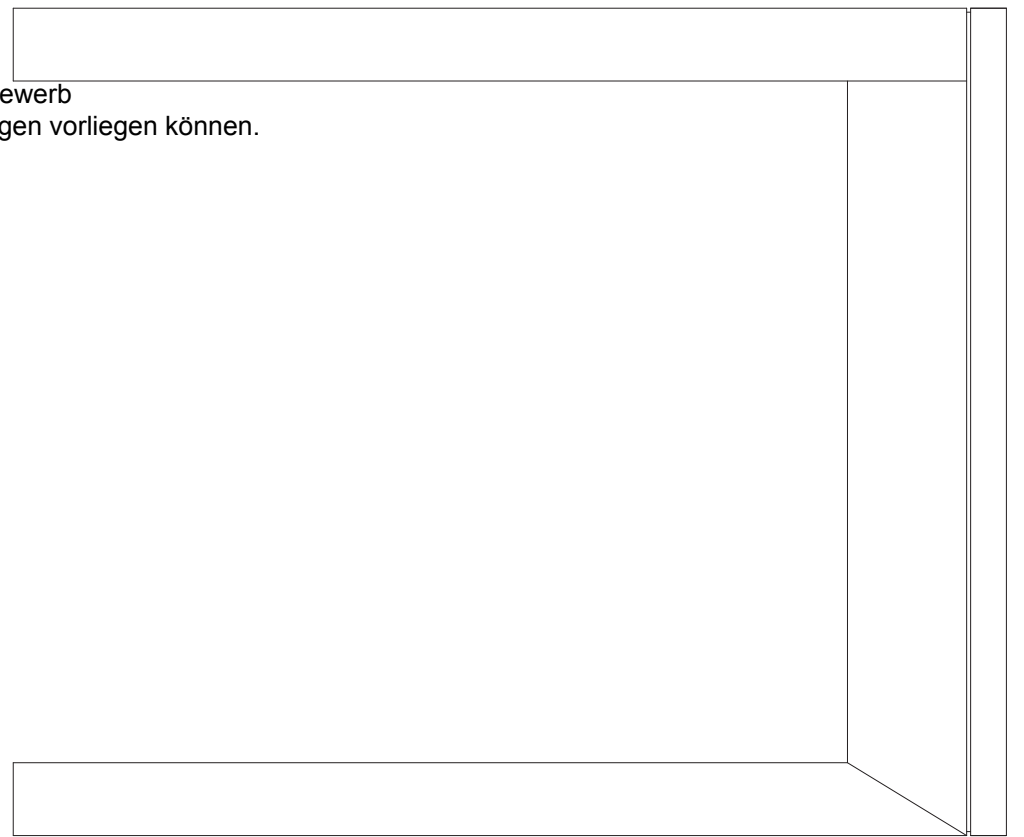

Projekt: CHIPS - einflussProjekt SchwabenSchweizerInnenausbau			
WS 01 LONDON 2011			
Maler/Gew./	25	Datei-Datum	
Design:		Projekt-NUMMER CH	Plan-Fläche No.
Description Beschreibung:		Rev.	Seite

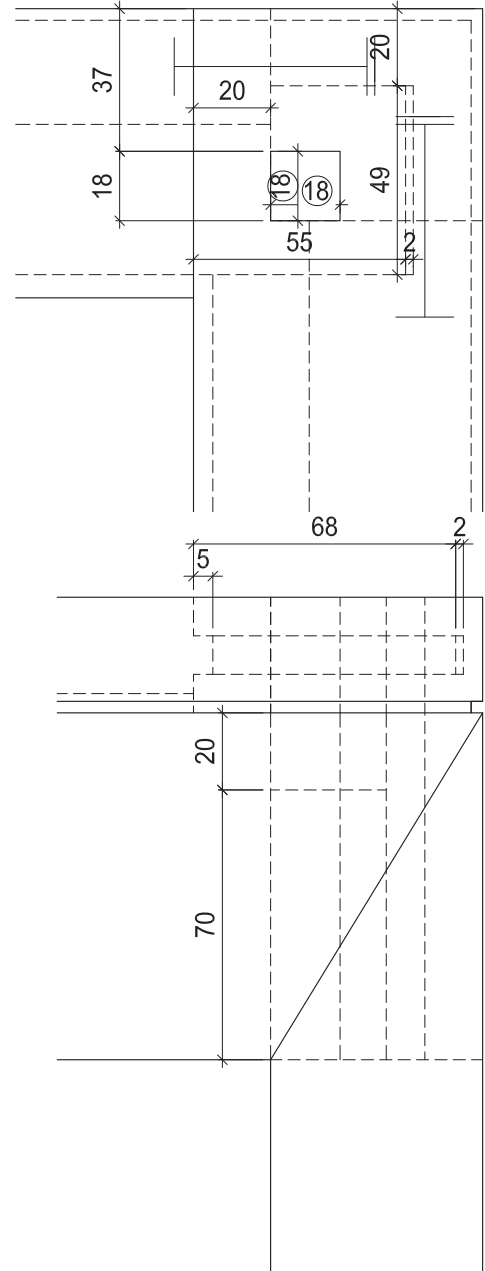
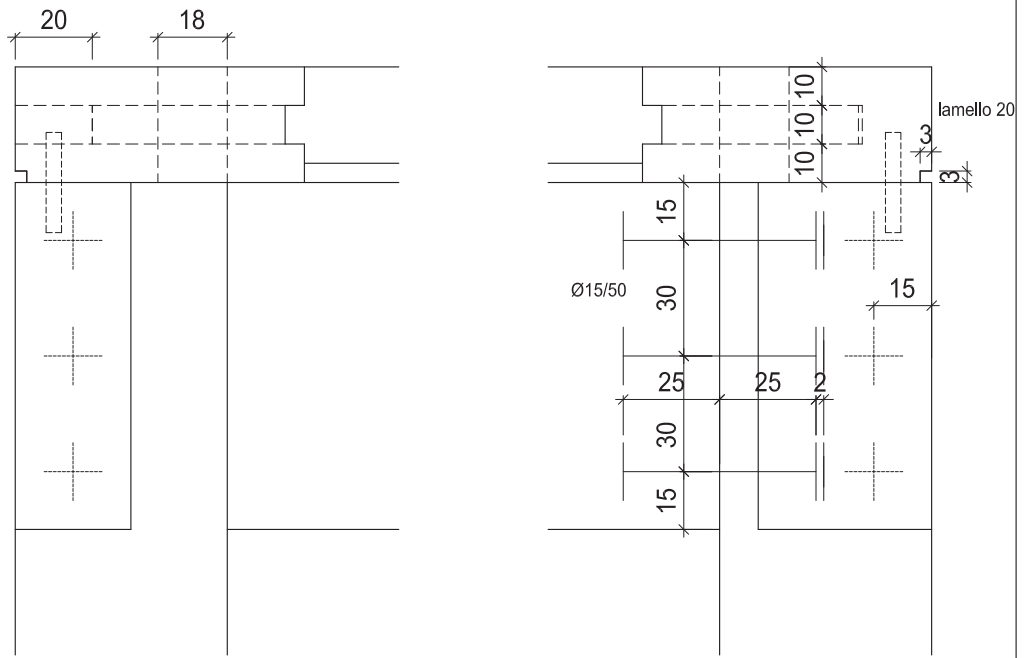

Die Zeichnung stammt aus dem internationalen WS Wettbewerb und gibt einen Überblick in welcher Form solche Zeichnungen vorliegen können. Das Zeichnungsformat ist für diese Ansicht angepasst.

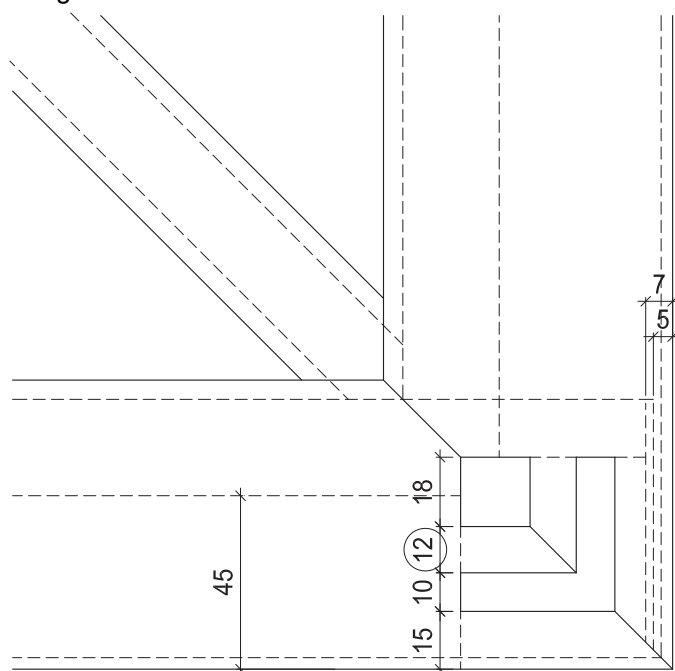
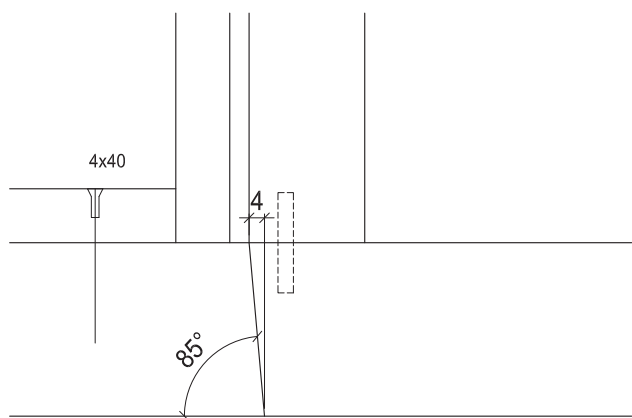

Projet Chpts suisses/Projekt SchweizerSchreinermeisterschaft  
WSC LONDON 2011

Métier/Beruf:	25	
Ech-Mst: 1/2	Date-Datum:	
Design :	Roger HUWYLER CH	Plan-Pläne No:
Description-Beschrieb:	Rev:	Page: